

Посібник користувача внутрішньої станції T-серії V1.1

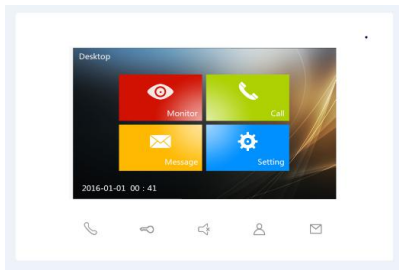

T-IS01-S Модель Н

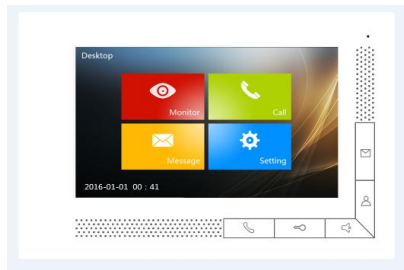

T-IS03-W Модель L

Це посібник користувача для моделі T-IS01-S Н та моделі T-IS03-W L

Огляд

Цей продукт є внутрішньою станцією. Доступні функції, такі як виклик, міжквартирний зв'язок, моніторинг та відкривання дверей, деталі наведені нижче:

- Підтримка відеодомофона, відкривання дверей
- Підтримка моніторингу у реальному часі з зовнішньої станції
- Підтримка кількох внутрішніх станцій в одному будинку
- Підтримка міжквартирного зв'язку в одній квартирі та між різними квартирами
- Підтримка розширення карти TF, зніmkів фото та відеозапису
- Підтримка додаткового дверного дзвінка
- Підтримка розширення домашньої автоматизації KNX

Габарити та інтерфейс

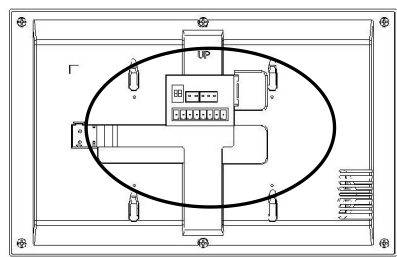
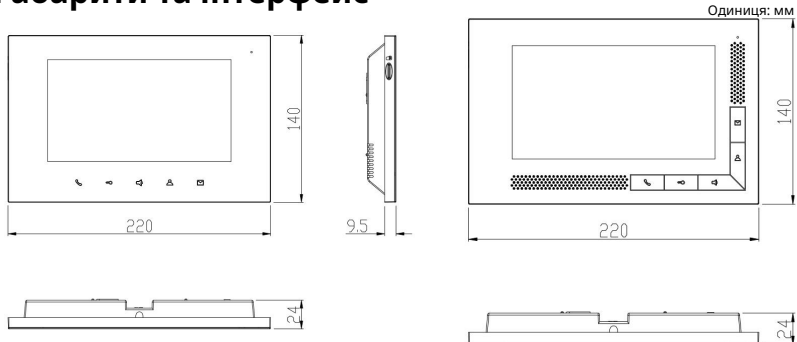

- ① BUS1-A BUS1-B: Шина інтерфейсу 1;
BUS2-ABUS2-B: Шина інтерфейсу 2;
EXT-DC24V GND: Розширене живлення 24В;
GNDDoorbell: Інтерфейс для додаткової кнопки дверного дзвінка.

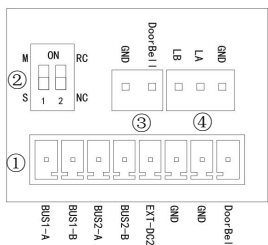

- ② 1.Налаштування майстер-підлегла внутрішня станція (М означає Майстер, S означає Підлеглий);
2.Відповідність опору відеотерміналу.
③ Інтерфейс для додаткового дверного дзвінка.
④ Інтерфейс для розширення 485.

Примітка

- ① Підключення відеотерміналу потрібно налаштувати на останній внутрішній станції, це означає, що перемикач №2 потрібно включити.
- ② Шина інтерфейсу 1 та шина інтерфейсу 2 призначені для підключення внутрішніх станцій послідовним підключенням.
- ③ Монітор внутрішньої станції увімкнеться та задзвонить, тоді як підлегла внутрішня станція не увімкнеться, а лише задзвонить.

Функція кнопки

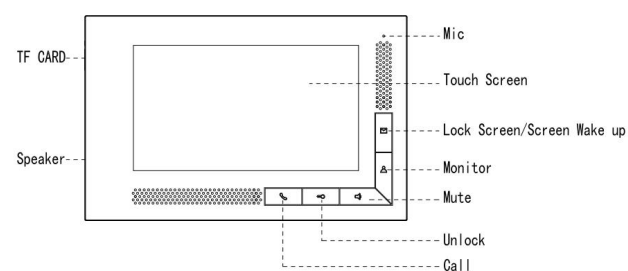
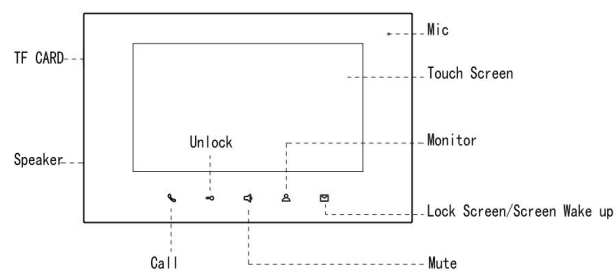

- Кнопка виклику : Натисніть кнопку, щоб підключити виклик, коли вам дзвонять; натисніть кнопку, щоб завершити телефонну розмову, коли ви на зв'язку; натисніть кнопку, щоб поговорити з відвідувачами, коли ви моніторите творчу станцію.
- Кнопка розблокування: Натисніть кнопку, щоб розблокувати двері, коли ви на дзвінку або моніторите внутрішню станцію.
- Кнопка приглушення : Натисніть кнопку, щоб приглушити дзвінок під час дзвінка
- Кнопка екрана: Натисніть кнопку, щоб вимкнути екран, коли екран увімкнено (За винятком викликів, моніторингу та інших інтерактивних інтерфейсів), натисніть кнопку, щоб увімкнути екран.

Параметр

Робоча напруга: DC 24 ~ 30V
Робочий струм: 30V 200 mA
Роздільна здатність : 800x480
Габарити(Д/Ш/Г) : 220x140x24 мм

Статичний струм : 30V 15 mA
Дисплей : 7-дюймовий TFT
Ємність карти TF : 2~32G (Рекомендується клас 4)

Основні функції та налаштування

Меню

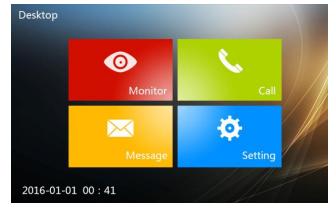

1. Відеомоніторинг

Натисніть моніторинг інтерфейс. Налаштування ефекту зображення, захоплення фото та відеозапис можуть бути виконані.

2. Міжквартирний зв'язок

Натисніть вести міжквартирний зв'язок інтерфейс. Користувач може дзвонити та спілкуватися в одній квартирі або в різних квартирах.

3. Повідомлення

Натисніть введіть повідомлення перевірка інтерфейсу, користувач може перевірити захоплені фотографії та записані відео і інформацію про пристрій.

4. Налаштування

Натисніть щоб увійти в інтерфейс налаштувань, користувач може налаштувати мелодію/мову/час та виконати налаштування конфігурації.

Вхідний дзвінок

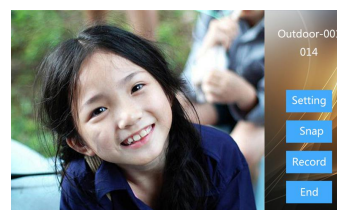

Вхідний дзвінок

Кроки: Дзвінок дверного дзвінка ⇨ Говорити ⇨ Відкрийте двері ⇨ Кінець дзвінка

Вхідний дзвінок:

1. Відвідувач дзвонить на внутрішню станцію з зовнішньої станції, внутрішня станція починає дзвонити;
2. Житель натискає кнопку, а потім розмовляє з відвідувачем;
3. Під час розмови житель натискає кнопку, щоб розблокувати двері для відвідувача, через 5 секунд після розблокування дверей дзвінок автоматично завершиться, і система повернеться в режим очікування;
4. Житель натискає кнопку або клацає закінчити дзвінок.

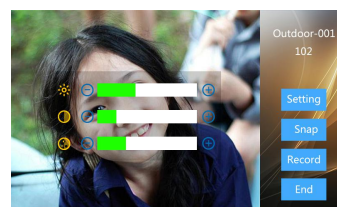

Налаштування

Налаштування:

1. Коли відвідувач телефонує, натисніть щоб налаштувати яскравість, колір та контраст вручну.

Знімок фото

1. Під час дзвінка від відвідувача натисніть щоб захопити вручну;
2. Захоплені фото будуть збережені в повідомленнях.

Примітка: Кількість фото максимально 50, якщо немає розширеної карти TF.

Відеозапис:

1. Під час виклику відвідувача натисніть для ручного запису відео (необхідно вставити карту TF);

2. Відео буде збережено в повідомленні.

Примітка:

З розширеною картою TF кількість відео максимально 40, ємність для фото буде максимально 1000.

Моніторинг



Моніторинг

Відкрийте двері під час моніторингу

Кроки: Виберіть пристрій для моніторингу ⇨ Моніторинг ⇨ Відкрити ⇨ Кінець

3. Під час моніторингу, житель може натиснути щоб розблокувати для відвідувача, моніторинг закінчиться через 5 секунд після того, як двері будуть розблоковані.
4. Натисніть щоб закінчити моніторинг.

Говорити з відвідувачем

Кроки: Монітор ⇨ Говорити ⇨ Кінець

1. Під час моніторингу, житель може натиснути, щоб поговорити з відвідувачем.

Активний виклик

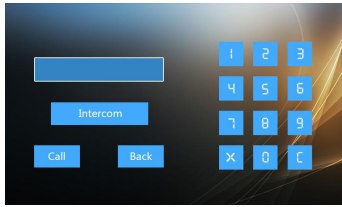

Натисніть  і введіть інтерфейс міжквартирного зв'язку.



Інтерфейс виклику



Міжквартирний зв'язок між різними квартирами

Кроки: Виклик \Rightarrow Дзвонити \Rightarrow Говорити \Rightarrow Кінець

1. Виклик
Введіть номер кімнати та натисніть  для виклику;
2. Внутрішня станція відображає;
3. Викликаний мешканець відповідає на дзвінок, тоді обидві сторони можуть спілкуватися одна з одною.
4. Житель натискає  або натисніть  щоб закінчити дзвінок.

Міжквартирний зв'язок в одній квартирі

Кроки: Виклик \Rightarrow Говорити \Rightarrow Кінець

1. Натисніть  щоб зателефонувати на внутрішню станцію в одній і тій же квартирі;
2. Викликана внутрішня станція в тій же квартирі відповідає;
3. Мешканець може натиснути  щоб відповісти на виклик. Знову натиснувши на  кнопку, виклик можна завершити.

Перевірити повідомлення

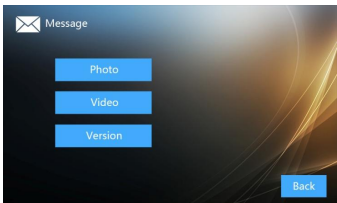





Перевірка повідомлень

1. Натисніть  щоб перевірити повідомлення, захоплені фотографії, записані відео та інформацію про пристрій.

Перевірити фотографії







Перевірка фотографій

1. Натисніть  щоб перевірити фотографії.
2. Під час перевірки фотографій натисніть  для виберіть наступний, натисніть  для виберіть останній, натисніть  щоб видалити поточний, натисніть  щоб очистити фото запис.

Перевірка відео



Перевірка відео

1. Натисніть  щоб перевірити записані відео.
2. Під час перегляду відео натисніть  щоб вибрати наступне, натисніть  для вибору попереднього, натисніть  для видалення поточного, натисніть  для видалення всіх відеозаписів.

Інформація про пристрій

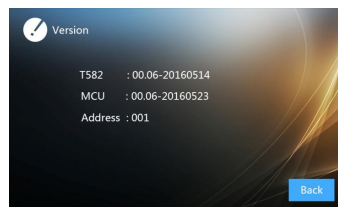

Перевірка інформації про пристрій



1. Натисніть  щоб перевірити дані пристрою інформацію, включаючи версію програмного забезпечення та адресу пристрою.

Налаштування системи

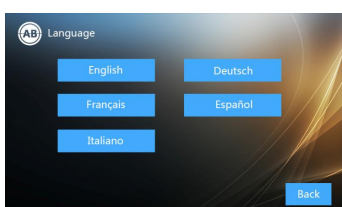
Налаштування мови





Інтерфейс налаштування мови

1. Натисніть  \Rightarrow , введіть мову інтерфейсу налаштувань.
2. Мову потрібно налаштувати під час первинного запуску.

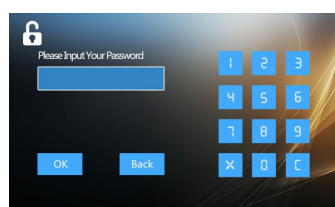
Налаштування конфігурації



Введення пароля

1. Натисніть  \Rightarrow , введіть пароль для входу в конфігурацію налаштувань.

Примітка:

Пароль **123456**.

ДОДАТИ Налаштування

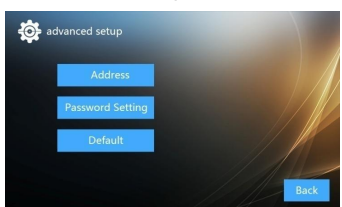

Налаштування конфігурації

1. Натисніть  для введення адреси налаштувань.

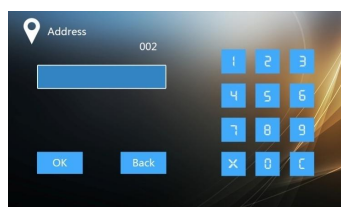

Додати Налаштування

Примітка

- ① Додати налаштування з 001 до 200;
- ② Якщо в одній квартирі є кілька внутрішніх станцій, адреса всіх внутрішніх станцій повинна бути однаковою.

Налаштування пароля

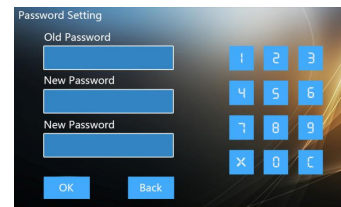

Налаштування пароля

1. Натисніть  ввести налаштування пароля.
2. Введіть новий пароль і введіть його знову для підтвердження.

Скидання до заводських налаштувань

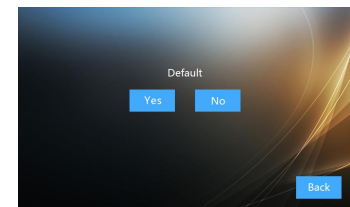

Скидання до заводських налаштувань

1. Натисніть  ввести інтерфейс скидання до заводських налаштувань.

Висота установки

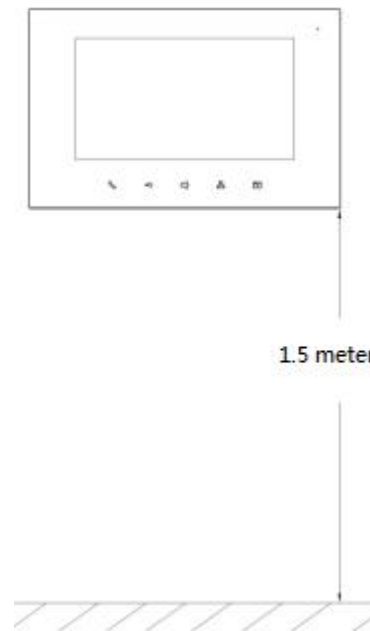

Рекомендована висота для установки: 1,5 м

Інструкція з установки

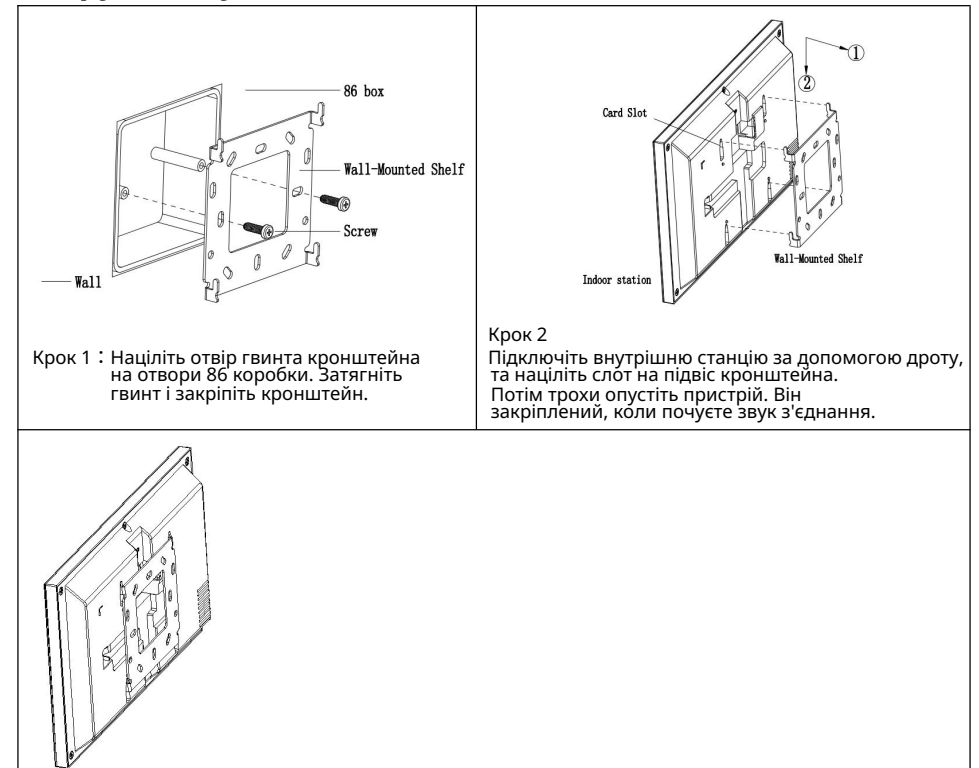

Крок 1 : Націліть отвір гвинта кронштейна на отвори 86 коробки. Затягніть гвинт і закріпіть кронштейн.

Крок 2
Підключіть внутрішню станцію за допомогою дроту, та націліть слот на підвіс кронштейна. Потім трохи опустіть пристрій. Він закріплений, коли почуєте звук з'єднання.

Attentions

1. Please keep devices away from strong magnetic field , high temperature , wet environment ;



2. Please do not fall the devices to the ground or make them get hard impact ;



3. Please do not use wet cloth or volatile reagent to wipe the devices ;



4. Please do not disassemble the devices.